

胴体長23mmの短胴化を実現

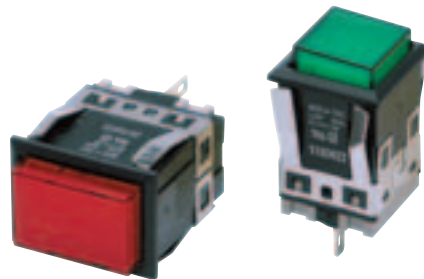

- LEDで5色(赤、黄、緑、白、青)実現。(青には緑色のLEDを使用)
- チップLEDで均一な面照光を実現。
- パネルへの取り付けは前面からワンタッチ。



1332ページの「押ボタンスイッチ／表示灯 共通の注意事項」および
1531ページの「正しくお使いください」をご覧ください。

機種一覧

●表示灯

形状	形式
長方形 	形M2KJ
正方形 	形M2KA

押ボタンスイッチ
/表示灯サムロータリ
スイッチ

その他スイッチ

商品セレクション

共通の注意事項

Φ8: 照光・表示灯

Φ12: 照光・非照光・
表示灯Φ16: 照光・非照光・
表示灯Φ22 (Φ25): 照光・
非照光・表示灯非照光 押ボタン
スイッチ角胴: 照光 押ボタン
スイッチ

A3P

M2P

A3K

M2K

A3S

M2S

照光式押ボタン
スイッチ

定格／性能等…1538ページ参照

外形寸法…1539ページ参照

■アクセサリ…1526～1527ページ参照



M2K

形式構成

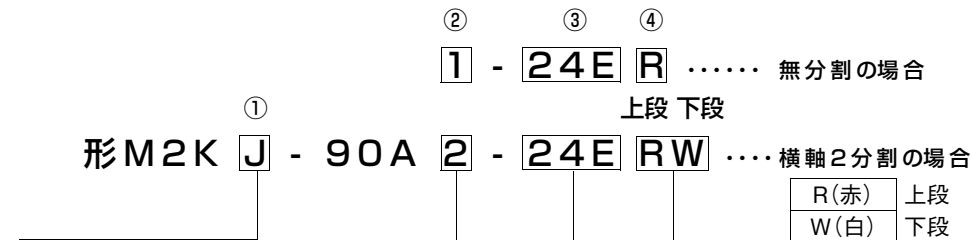

■形式基準……………照光部(LED内蔵)・本体部をセットにした場合の形式です。
組み合わせの詳細につきましては、「種類/標準価格」(1535ページ)をご覧ください。



①照光部形状

記号	形状
J	長方形
A	正方形

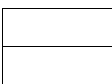
②照光部分割 有色発光タイプ

記号	分割方式
1	無分割 
2	横軸2分割  (長方形のみです)
	タテ軸2分割  (長方形のみです)

下記の分割タイプを単品形式でお求めできます。詳しくは、1537ページを参照してください。

③照光方法

記号	使用電圧
05E	DC 5V
12E	DC12V
24E	DC24V



・LEDタイプのみです。

④照光部の色

記号	色
R	赤
Y	黄
G	緑
W	白
A	青
K	2色発光(赤/緑) (長方形のみです。)

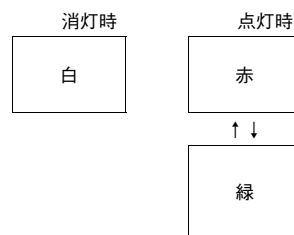
▶赤/緑2色発光とは

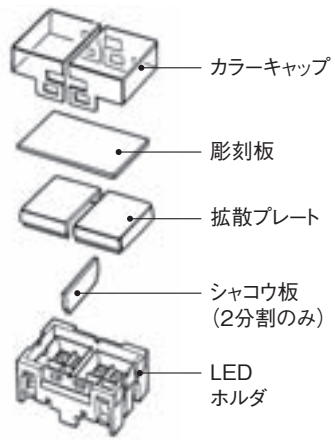

種類	分割タイプの照光部構造 (タテ軸2分割の例)																																				
 <p>無分割 (長方形/正方形)</p>	 <p>カラーキャップ 彫刻板 拡散プレート シャコウ板(2分割のみ) LEDホルダ</p>																																				
 <p>タテ軸2分割(注3) (長方形のみ)</p>																																					
 <p>横軸2分割 (長方形のみ)</p>																																					
<p>注1. 標準の照光部には彫刻板、LED(電流制限抵抗つき)を内蔵しています。 注2. 分割時の色配置は、スイッチ部ケースのOMRONマークを下方向として組み合わせた場合です。 注3. タテ軸2分割は単品発注形式でのみ可能です。1537ページ参照 注4. 内蔵している彫刻板の色は下表のとおりです。</p>																																					
<h4>無分割の場合</h4> <table border="1"> <thead> <tr> <th>操作部の色 彫刻板</th> <th>白</th> <th>赤</th> <th>緑</th> <th>青</th> <th>黄</th> <th>2色発光 (赤/緑)</th> </tr> </thead> <tbody> <tr> <td>乳白</td> <td>○</td> <td></td> <td></td> <td>○</td> <td></td> <td>○</td> </tr> <tr> <td>透明</td> <td></td> <td>○</td> <td>○</td> <td></td> <td>○</td> <td></td> </tr> </tbody> </table>		操作部の色 彫刻板	白	赤	緑	青	黄	2色発光 (赤/緑)	乳白	○			○		○	透明		○	○		○																
操作部の色 彫刻板	白	赤	緑	青	黄	2色発光 (赤/緑)																															
乳白	○			○		○																															
透明		○	○		○																																
<h4>2分割の場合</h4> <table border="1"> <thead> <tr> <th>色の組合せ</th> <th>白</th> <th>赤</th> <th>緑</th> <th>青</th> <th>黄</th> </tr> </thead> <tbody> <tr> <td>白</td> <td>乳白</td> <td>乳白</td> <td>乳白</td> <td>乳白</td> <td>乳白</td> </tr> <tr> <td>赤</td> <td>乳白</td> <td>透明</td> <td>透明</td> <td>乳白</td> <td>透明</td> </tr> <tr> <td>緑</td> <td>乳白</td> <td>透明</td> <td>透明</td> <td>乳白</td> <td>透明</td> </tr> <tr> <td>青</td> <td>乳白</td> <td>乳白</td> <td>乳白</td> <td>乳白</td> <td>乳白</td> </tr> <tr> <td>黄</td> <td>乳白</td> <td>透明</td> <td>乳白</td> <td>乳白</td> <td>透明</td> </tr> </tbody> </table> <p>例) 分割色が白/赤の場合：乳白の彫刻板1枚 分割色が緑/赤の場合：透明の彫刻板1枚</p>		色の組合せ	白	赤	緑	青	黄	白	乳白	乳白	乳白	乳白	乳白	赤	乳白	透明	透明	乳白	透明	緑	乳白	透明	透明	乳白	透明	青	乳白	乳白	乳白	乳白	乳白	黄	乳白	透明	乳白	乳白	透明
色の組合せ	白	赤	緑	青	黄																																
白	乳白	乳白	乳白	乳白	乳白																																
赤	乳白	透明	透明	乳白	透明																																
緑	乳白	透明	透明	乳白	透明																																
青	乳白	乳白	乳白	乳白	乳白																																
黄	乳白	透明	乳白	乳白	透明																																

- 商品セレクション
- 共通の注意事項
- φ8: 照光・表示灯
 - φ12: 照光・非照光・表示灯
 - φ16: 照光・非照光・表示灯
 - φ22 (φ25): 照光・非照光・表示灯
 - 非照光 押ボタンスイッチ
 - 角形: 照光 押ボタンスイッチ
 - A3P
 - M2P
 - A3K
 - M2K
 - A3S
 - M2S
 - 照光式押ボタンスイッチ

種類／標準価格

(○印の機種は標準在庫機種です。無印(受注生産機種)の納期についてはお取引先会社にお問い合わせください。)

■セット組み合わせ形式…………… 照光部(LED内蔵)・本体部セットにてお届けします。

●表示灯



形M2KJ

長方形

分割方式	使用電圧	表示灯	価格(¥)	照光部の色記号(色)		
無分割 	DC 5V	形M2KJ-90A1-05E ①	1,280	形式末尾 ① の中に下記の色記号が入ります。 2色発光タイプの価格はお問い合わせください。 R(赤) W(白)*2 Y(黄) A(青)*2 G(緑) K(赤/緑)		
	DC12V	○形M2KJ-90A1-12E ①				
	DC24V	○形M2KJ-90A1-24E ①				
横軸2分割 	DC24V	形M2KJ-90A2-24E ①②	* 1	形式末尾 ①② の中に下記の色記号が入ります。 R(赤) Y(黄) G(緑) W(白)*2 A(青)*2 <table border="1" style="display: inline-table; vertical-align: middle;"> <tr><td>1</td></tr> <tr><td>2</td></tr> </table>	1	2
1						
2						

*1. 価格はお問い合わせください。
*2. 黄と緑のLEDを使用しています。



形M2KA (無分割のみです。)

正方形

分割方式	使用電圧	表示灯	価格(¥)	照光部の色記号(色)
無分割 	DC 5V	形M2KA-90A1-05E ①	925	形式末尾 1 の中に下記の色記号が入ります。 R(赤) Y(黄) G(緑) W(白)*2 A(青)*2
	DC12V	○形M2KA-90A1-12E ①		
	DC24V	○形M2KA-90A1-24E ①		

*2. 黄と緑のLEDを使用しています。

押ボタンスイッチ
/表示灯

サムロータリ
スイッチ

その他スイッチ

商品セレクション

共通の注意事項

φ8: 照光・表示灯

φ12: 照光・非照光・
表示灯

φ16: 照光・非照光・
表示灯

φ22 (φ25): 照光・
非照光・表示灯

非照光 押ボタン
スイッチ

角形: 照光 押ボタン
スイッチ

A3P

M2P

A3K

M2K

A3S

M2S

照光式押ボタン
スイッチ

■単品形式…1536~1537ページ参照
(照光部・スイッチ部の個別形式でご注文できます。)

定格/性能等…1538ページ参照 外形寸法…1539ページ参照
■アクセサリ…1526~1527ページ参照

M2K

種類／標準価格

- 単品形式……………照光部(LED内蔵)・本体部を別々にご注文できます。セット組み合わせ発注形式では揃わない機種を組み合わせでご使用ください。また、メンテナンス品としての在庫管理にもご利用ください。
- ご注文方法…次ページからの形式をご指定ください。

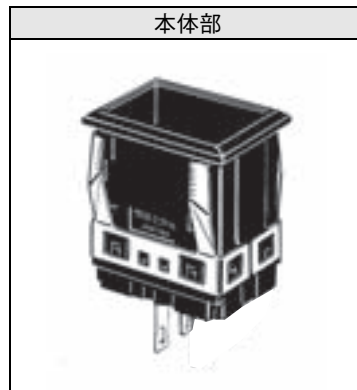
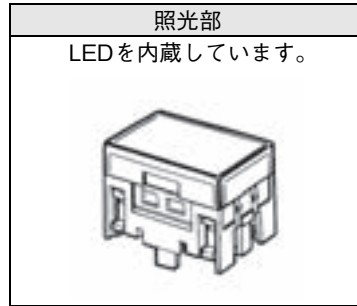

- 押ボタンスイッチ / 表示灯
- サムロータリスイッチ
- その他スイッチ

- 商品セレクション
- 共通の注意事項
- φ8：照光・表示灯
 - φ12：照光・非照光・表示灯
 - φ16：照光・非照光・表示灯
 - φ22 (φ25)：照光・非照光・表示灯
 - 非照光 押ボタンスイッチ
 - 角胴：照光 押ボタンスイッチ
 - A3P
 - M2P
 - A3K
 - M2K**
 - A3S
 - M2S
 - 照光式押ボタンスイッチ

■セット組み合わせ形式…1535ページ参照





定格／性能等…1538ページ参照 外形寸法…1539ページ参照
 ■アクセサリ…1526～1527ページ参照

種類／標準価格

(○印の機種は標準在庫機種です。無印(受注生産機種)の納期についてはお取引先会社にお問い合わせください。)

●照光部

(LED照光タイプ) (LEDチップを内蔵しています)

形状	分割方式	色	白 (W)	赤 (R)	緑 (G)	青 (A)	黄 (Y)	標準価格(¥)	選択上のご注意	
長方形 (形M2KJ) 	無分割		○形M2KJ -51W-□□E	○形M2KJ -51R-□□E	○形M2KJ -51G-□□E	○形M2KJ -51A-□□E	○形M2KJ -51Y-□□E	755	・形式末尾の□□には使用電圧をご記入ください。 使用電圧記入例 5V=□□E 12V=□□E 24V=□□E 2分割タイプは、24Vのみの対応となります。 ・□部分の色は、表上の色項目の中からお選びいただいた形式でお申し込みください。	
		横軸 2分割	白	形M2KJ -52WW-□□E	形M2KJ -52WR-□□E	形M2KJ -52WG-□□E	形M2KJ -52WA-□□E	形M2KJ -52WY-□□E		875
			赤	形M2KJ -52RW-□□E	形M2KJ -52RR-□□E	形M2KJ -52RG-□□E	形M2KJ -52RA-□□E	形M2KJ -52RY-□□E		
			緑	形M2KJ -52GW-□□E	形M2KJ -52GR-□□E	形M2KJ -52GG-□□E	形M2KJ -52GA-□□E	形M2KJ -52GY-□□E		
			青	形M2KJ -52AW-□□E	形M2KJ -52AR-□□E	形M2KJ -52AG-□□E	形M2KJ -52AA-□□E	形M2KJ -52AY-□□E		
			黄	形M2KJ -52YW-□□E	形M2KJ -52YR-□□E	形M2KJ -52YG-□□E	形M2KJ -52YA-□□E	形M2KJ -52YY-□□E		
			2色全面照光 (赤/緑)	○形M2KJ-57K-□□E						
	タテ軸 2分割	白	形M2KJ -53WW-□□E	形M2KJ -53WR-□□E	形M2KJ -53WG-□□E	形M2KJ -53WA-□□E	形M2KJ -53WY-□□E	875		
		赤	形M2KJ -53RW-□□E	形M2KJ -53RR-□□E	形M2KJ -53RG-□□E	形M2KJ -53RA-□□E	形M2KJ -53RY-□□E			
		緑	形M2KJ -53GW-□□E	形M2KJ -53GR-□□E	形M2KJ -53GG-□□E	形M2KJ -53GA-□□E	形M2KJ -53GY-□□E			
		青	形M2KJ -53AW-□□E	形M2KJ -53AR-□□E	形M2KJ -53AG-□□E	形M2KJ -53AA-□□E	形M2KJ -53AY-□□E			
		黄	形M2KJ -53YW-□□E	形M2KJ -53YR-□□E	形M2KJ -53YG-□□E	形M2KJ -53YA-□□E	形M2KJ -53YY-□□E			
	正方形 (形M2KA) 	無分割		○形M2KA -51W-□□E	○形M2KA -51R-□□E	○形M2KA -51G-□□E	○形M2KA -51A-□□E	○形M2KA -51Y-□□E		490

注1. 標準の照光部には彫刻板、LED(電流制限抵抗つき)を内蔵しています。
 2. 分割時の色配置は、スイッチ部ケースのOMRONマークを下方向として組み合わせた場合です。
 3. 内蔵している彫刻板の色は下表のとおりです。

無分割の場合

照光部の色 彫刻板	白	赤	緑	青	黄	2色全面照光 (赤/緑)
乳白	○			○		○
透明		○	○		○	

2分割の場合

色の組合せ	白	赤	緑	青	黄
白	乳白	乳白	乳白	乳白	乳白
赤	乳白	透明	透明	乳白	透明
緑	乳白	透明	透明	乳白	透明
青	乳白	乳白	乳白	乳白	乳白
黄	乳白	透明	乳白	乳白	透明

(例) 分割色が白/赤の場合: 乳白の彫刻板1枚
 分割色が緑/赤の場合: 透明の彫刻板1枚

●本体部

形状	長方形 	正方形 	備考		
	標準価格(¥)	標準価格(¥)			
形式	○形M2KJ-7010	565	○形M2KA-7010	450	取り付け、取りはずし等は形A3Kをご覧ください。

押ボタンスイッチ
/表示灯

サムロータリ
スイッチ

その他スイッチ

商品セレクション

共通の注意事項

φ8: 照光・表示灯

φ12: 照光・非照光・表示灯

φ16: 照光・非照光・表示灯

φ22 (φ25): 照光・非照光・表示灯

非照光 押ボタン

スイッチ

角形: 照光 押ボタン
スイッチ

A3P

M2P

A3K

M2K

A3S

M2S

照光式 押ボタン

スイッチ

■セット組み合わせ形式...1535ページ参照

定格/性能等...1538ページ参照 外形寸法...1539ページ参照

■アクセサリ...1526~1527ページ参照

M2K

種類／標準価格

■アクセサリ・部品・工具
形A3Kをご覧ください。

定格／性能

■安全規格認定定格

●UL (File No. E41515)、CSA (File No. LR45258)

LED DC24V、1W max.

注. 本体部単体で認定取得しています。

■定格

●LED定格

長方形／形M2KJ

使用電圧	定格電圧	定格電流
DC 5V±5%	DC 5V	44mA
DC12V±5%	DC12V	22mA
DC24V±5%	DC24V	11mA

正方形／形M2KA

使用電圧	定格電圧	定格電流
DC 5V±5%	DC 5V	27mA
DC12V±5%	DC12V	18mA
DC24V±5%	DC24V	9mA

共通の注意事項	
使用周囲温度	-10～+50℃ (ただし、氷結、結露のないこと)
使用周囲湿度	35～85%RH
保存周囲温度	-25～+65℃ (ただし、氷結、結露のないこと)

押ボタンスイッチ
/表示灯

サムロータリ
スイッチ

その他スイッチ

商品セレクション

φ8: 照光・表示灯
φ12: 照光・非照光・表示灯
φ16: 照光・非照光・表示灯
φ22 (φ25): 照光・非照光・表示灯
非照光 押ボタン
スイッチ

角形: 照光 押ボタン
スイッチ

A3P

M2P

A3K

M2K

A3S

M2S

照光式押ボタン
スイッチ

外形寸法

長方形／形M2KJ

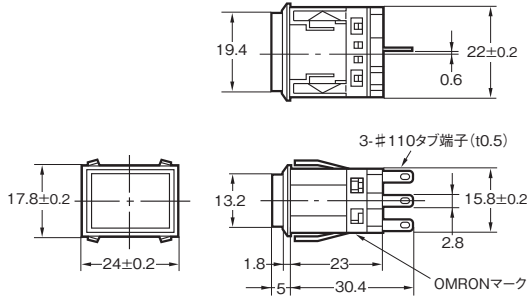

注. 左記、各外形寸法図中、指定のない部分の寸法公差は±0.4mmです。取りつけパネルの板厚は1～4mmです。

正方形／形M2KA

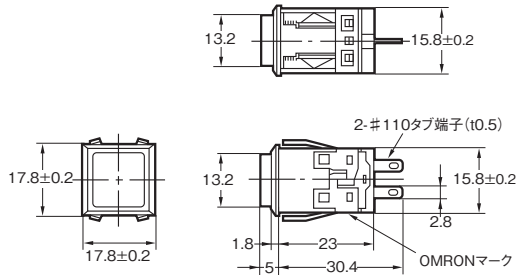

■端子配置

BOTTOM VIEW (すべてのOMRONマークが下方にある状態です。)

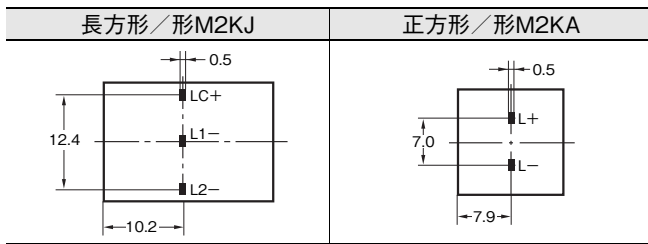

押ボタンスイッチ
/表示灯

サムロータリ
スイッチ

その他スイッチ

商品セレクション

共通の注意事項

Φ8：照光・表示灯

Φ12：照光・非照光・
表示灯

Φ16：照光・非照光・
表示灯

Φ22 (Φ25)：照光・
非照光・表示灯

非照光 押ボタン
スイッチ

角形：照光 押ボタン
スイッチ

A3P

M2P

A3K

M2K

A3S

M2S

照光式押ボタン
スイッチ

M2K

外形寸法

■端子の種類

●LED照光(すべてOMRONマークが下方にある状態です。)

使用電圧		DC5V		DC12V		DC24V	
形式	分割方式						
形M2KJ	無分割	BOTTOM VIEW 	TOP VIEW 	BOTTOM VIEW 	TOP VIEW 	BOTTOM VIEW 	TOP VIEW
	横軸 2分割	BOTTOM VIEW 	TOP VIEW 	BOTTOM VIEW 	TOP VIEW 	BOTTOM VIEW 	TOP VIEW
	タテ軸 2分割	BOTTOM VIEW 	TOP VIEW 	BOTTOM VIEW 	TOP VIEW 	BOTTOM VIEW 	TOP VIEW
	2色発光 (赤/緑)	BOTTOM VIEW 	TOP VIEW 	BOTTOM VIEW 	TOP VIEW 	BOTTOM VIEW 	TOP VIEW
形M2KA	無分割	BOTTOM VIEW 	TOP VIEW 	BOTTOM VIEW 	TOP VIEW 	BOTTOM VIEW 	TOP VIEW

押ボタンスイッチ
/表示灯

サムロータリ
スイッチ

その他スイッチ

商品セレクション

共通の注意事項

φ8: 照光・表示灯

φ12: 照光・非照光・
表示灯

φ16: 照光・非照光・
表示灯

φ22 (φ25): 照光・
非照光・表示灯

非照光 押ボタン
スイッチ

角形: 照光 押ボタン
スイッチ

A3P

M2P

A3K

M2K

A3S

M2S

照光式押ボタン
スイッチ

外形寸法

■パネル加工図

(スイッチガードまたは防塵カバーを使用される場合、当社Webサイト(www.fa.omron.co.jp/)をご覧ください。)

●長方形/形M2KJ

取り付けパネルの板厚は1~4mmです。

分類	マウント・デザイン	パネル加工図	備考	
標準 取りつけ	横単体 取りつけ			
	横連続 取りつけ			複数のブロックで配置する場合の各列の取り付け穴間隔。
	縦単体 取りつけ			
	縦連続 取りつけ			
バリヤ 装着 取りつけ	横単体 取りつけ			
	横連続 取りつけ			複数のブロックで配置する場合の各列の取り付け穴間隔。
	縦単体 取りつけ			
	縦連続 取りつけ			点線は端部バリヤの位置を示します。

・パネルに塗装等の外装処理を施される場合、指定のパネル加工寸法は、外装処理後の寸法となるように考慮してください。

●正方形/形M2KA

取り付けパネルの板厚は1~4mmです。

分類	マウント・デザイン	パネル加工図	備考	
標準 取りつけ	単体 取りつけ			複数のブロックで配置する場合の各列の取り付け穴間隔。
	連続 取りつけ			
バリヤ 装着 取りつけ	単体 取りつけ			複数のブロックで配置する場合の各列の取り付け穴間隔。
	連続 取りつけ			点線は端部バリヤの位置を示します。

・パネルに塗装等の外装処理を施される場合、指定のパネル加工寸法は、外装処理後の寸法となるように考慮してください。

正しくお使いください

- 共通の注意事項につきましては、1332ページの「押ボタンスイッチ/表示灯 共通の注意事項」をご覧ください。
- 1531ページの形A3Kの「正しくお使いください」をご覧ください。
- 技術解説と製品に関するFAQ等は、当社Webサイト(www.fa.omron.co.jp/)の「テクニカルガイド」をご覧ください。

押ボタンスイッチ
表示灯

サムロタリ
スイッチ

その他スイッチ

商品セレクション

共通の注意事項

Φ8: 照光・表示灯

Φ12: 照光・非照光・表示灯

Φ16: 照光・非照光・表示灯

Φ22 (Φ25): 照光・非照光・表示灯

非照光 押ボタン
スイッチ

角形: 照光 押ボタン
スイッチ

A3P

M2P

A3K

M2K

A3S

M2S

照光式押ボタン
スイッチ