

■配件 (另售)

●插座

種類	型式
表面連接插座	P2CF-08 型
裏面連接插座	P3G-08 型
表面連接插座手指保護型	P2CF-08-E 型
手指保護用端子蓋	Y92A-48G 型

額定 / 性能

■額定

電源電壓	AC100/110/120V(共用) * AC200/220/240V(共用) 50/60Hz(共用)
許可電壓變動範圍	電源電壓 90~110%
消耗電力	約 2VA
輸入	熱電對 (有熱斷路回路) 白金測溫阻抗 元件互換式熱敏電阻
調整模態	ON/OFF 動作、比例動作 (P)
設定方式	類比設定
指示方式	無指示
控制輸出	繼電器輸出
繼電器輸出	1c AC250V 3A(阻抗負載)(但開關 容量是 330VA)
使用周圍溫度	-10~+55°C (但不可結冰、不可起霧)
使用周圍濕度	相對濕度 45~85°C

* 下訂單時，請指定 AC100/110 120V 用或 AC200/220/240 用。

■性能

設定精度	± 2%FS 以下	
調整感應度	0.5%FS 以下 (固定)	
比例帶	3%FS(固定)	
比例時間	約 20s	
重置電量	5 ± 1%FS * 1	
絕緣阻抗	20M Ω 以上 (DC500V MEGA)	
耐電壓	AC2,000V 50/60Hz 1min(但此是指整個導電端子與非充電金屬部之間)	
震動	誤動作	10~55Hz 單振幅 0.15min、X、Y、Z 各方向 10min
	耐久	16.7Hz 單振幅 2mm、X、Y、Z 各方向 2h
衝擊	誤動作	147m/s ² 6 方向各三次
	耐久	294m/s ² 6 方向各三次
壽命	電氣	十萬次以上 (AC110V、3A、阻抗負載時)
重量	約 200g(附鑲入安裝用轉接器)	
保護構造	IEC 規格、前面操作部 IP40、端子部 IP00*2	
連接插口	P2CF-08 型 (另售)、P3G-08 型 (另售)	
連接前蓋	Y92A-48B 型 (另售)	

- * 1. ON/OFF 動作時，沒有重置功能。
重置功能使用於比例動作時的 OFFSET 修正。
OFFSET 發生於設定值下方時，重置調整軸請向右 (順時針方向) 轉。
- * 2. 備有專用防水蓋 (相當於 IP66、NEMA4)。

連接

●輸入的連接

輸入請依照主機規格選用熱電對 (① 號端子 ⊕、② 號端子 ⊖) 或是元件互換式電熱感應企 (E52-THE □ 型)、白金測溫阻抗。

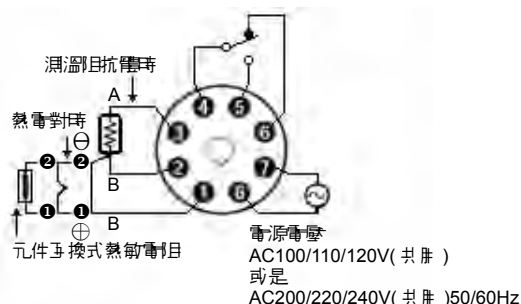

- 將 E52- □□ 1D 型連接在焊錫端子時，由於導線是熱電對裸線，不易焊錫，因此請先卸下壓著端子，將尖端磨過再焊錫。

●輸出的連接

- 負載回路是加熱性 (實施對象物的加熱控制) 時，要連接編號 ④、⑤ 的端子、負載回路是冷卻性 (實施對象物的冷卻控制) 時，要連接到端子編號 ④⑥ 上。
- 為顧及負載容量大等情況下內附繼電器的電力壽命，建議使用的時候加上外部繼電器。尤其是輸出繼電器的開關頻率高時 (比例動作等)，更建議使用。

●電源的連接

- 與負載電壓使用同一電源時，負載的開關會造成電源電壓產生較大的變動。請保持足夠的電源容量，以確保電源電壓在額定的 90~110% 之範圍內。
- 電源電壓是 50/60Hz 共用。
- AC100/110/120V 式及 AC200/220/240V 式為不同機種。

E5C2

各部位名稱

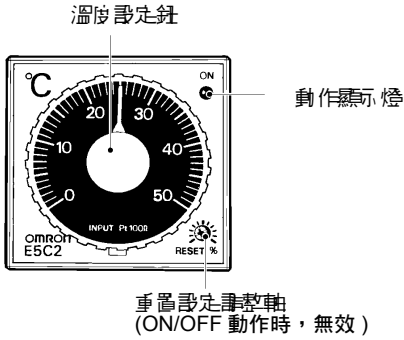

●動作顯示

動作顯示燈	輸出狀態	
	a 接點(④~⑤)	b(4)~(5))
亮燈	ON	OFF
熄燈	OFF	ON

外觀尺寸

■主體

E5C2 型

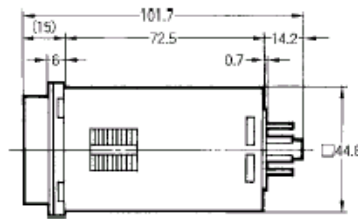
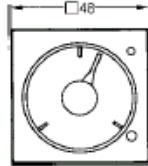
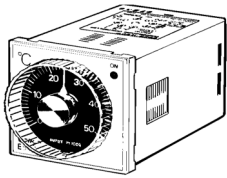

端子配置
(BOTTOM VIEW)

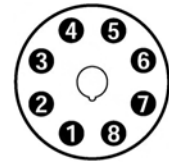

CAD 檔號 E5C2-02
(與 P3G-08 型組合)

主體上之裝接合器、連接插座時的外觀尺寸

E5C2 型 + 嵌入型裝接合器 (附屬) + 埋座連接插座 (另售)

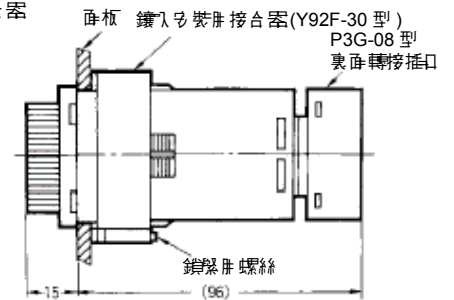
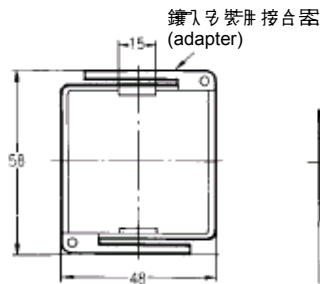
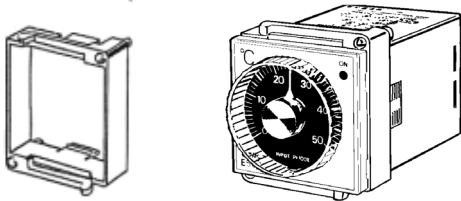

面板切割尺寸

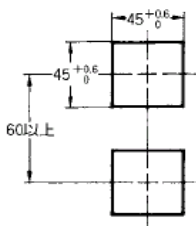

N 個橫向密集安裝時

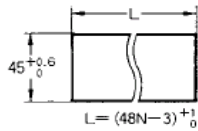

- ※ 1. 安裝面板的板厚以 1~4mm 為宜。
- ※ 2. 利用接合器的安裝可以進行密集安裝 (但只有一個方向)

個數	2	3	4	5	6
L 尺寸	93 ⁺¹ ₀	141 ⁺¹ ₀	189 ⁺¹ ₀	237 ⁺¹ ₀	285 ⁺¹ ₀

O
E
5
C
2

■ 連接插口 (另售)

P2CF-08 型表座連接插座

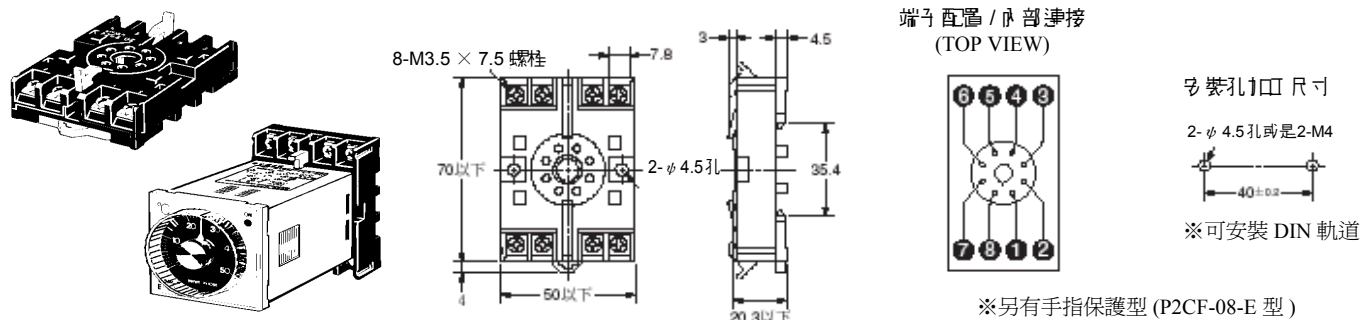

P3G-08 型裡座連接插座 (裝入另裝件)

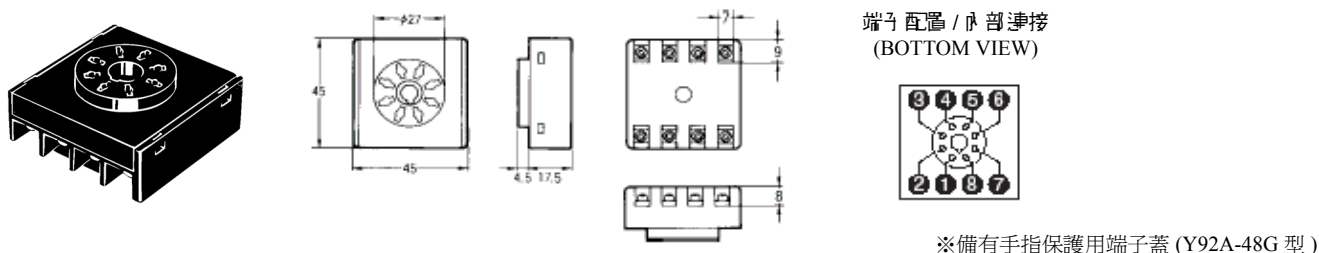

■ 硬質式保護蓋 (另售)

備有 Y92-48B 型保護蓋，請在下述情況時使用。

- 保護底座不受灰塵、污垢污染。
- 防止操作錯誤及設定值的偏移。
- 也具有防止水滴滲入的效果。

■ 淨阻熱敏電阻 (另售)

連接在 E5C2-R20G 型的測溫器是元件互換式熱敏電阻 (E52-THE5A 型、E52-THE6D 型、E52-THE6F 型“詳細請參閱其它型錄”)。

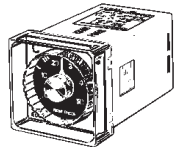
淨阻機種	E5C2 型
形狀	
型式	Y92A-48B 型

請正確使用

正確的使用方法

● 相關安裝

表面安裝時 (E5C2 型 + P2CF-08 型)

縱向並列使用時，請考慮鉤子的部份，插座上下保留 20mm 的空間較為方便。

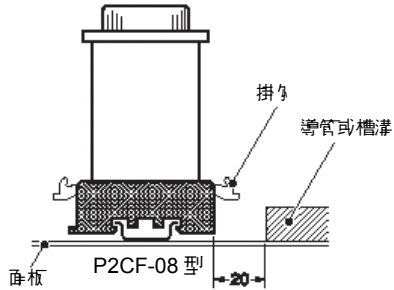

● 嵌入安裝時

將主機插入面板角孔，從裡面插入接合器，往內推以降低與面板面之間的縫隙。再以螺絲固定。

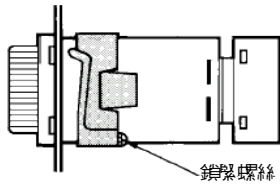

使用 P3G-08 型作為鑲入安裝插座時，可採用與表面接線插座相同的配線。

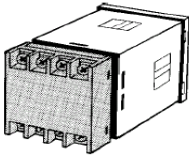

● 拆卸時

嵌入安裝時，鬆開接合器的螺絲，把掛鉤拉開，拆下接合器。

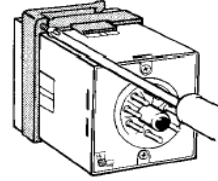

● 相關設定

執行 E5C2 型的溫度設定時，轉鈕的轉動幅度請勿超過刻度範圍。

太用力會造成設定鈕內栓塞破損。

● 其他

- 外蓋是無法拆卸的，請勿用力拆卸。
- 外蓋污損時，請使用中性清潔劑或是不含酒精的布擦拭。稀釋液、揮發油等有機溶劑、強酸、強鹼性等都會造成表面受損。