

# ツマミ形セレクトスイッチ(丸胴形 22/25)

## A22

関連情報 商品セレクション.....372  
 共通の注意事項.....383  
 テクニカルガイド.....703  
 用語の説明.....765

緊急のご発注 <http://www.omron24.co.jp>

スイッチ/  
レベル機器

### 22と 25共用

- ユニットの取り外しはレバーで簡単に着脱可能。
- スイッチ部3列取りついで、配線効率をアップ。
- フィンガープロテクト付のスイッチ部を標準装備。
- 25用リングの使用によって 25のパネルカットにも対応。
- 圧着端子は開形(フォーク形)閉形(丸形)どちらでも取付け可能。
- IP65耐油形(非照光タイプ)IP65(照光タイプ)。

⚠ 383ページの「押ボタンスイッチ 共通の注意事項」および499ページの「正しくお使いください」をご覧ください。



### 構造

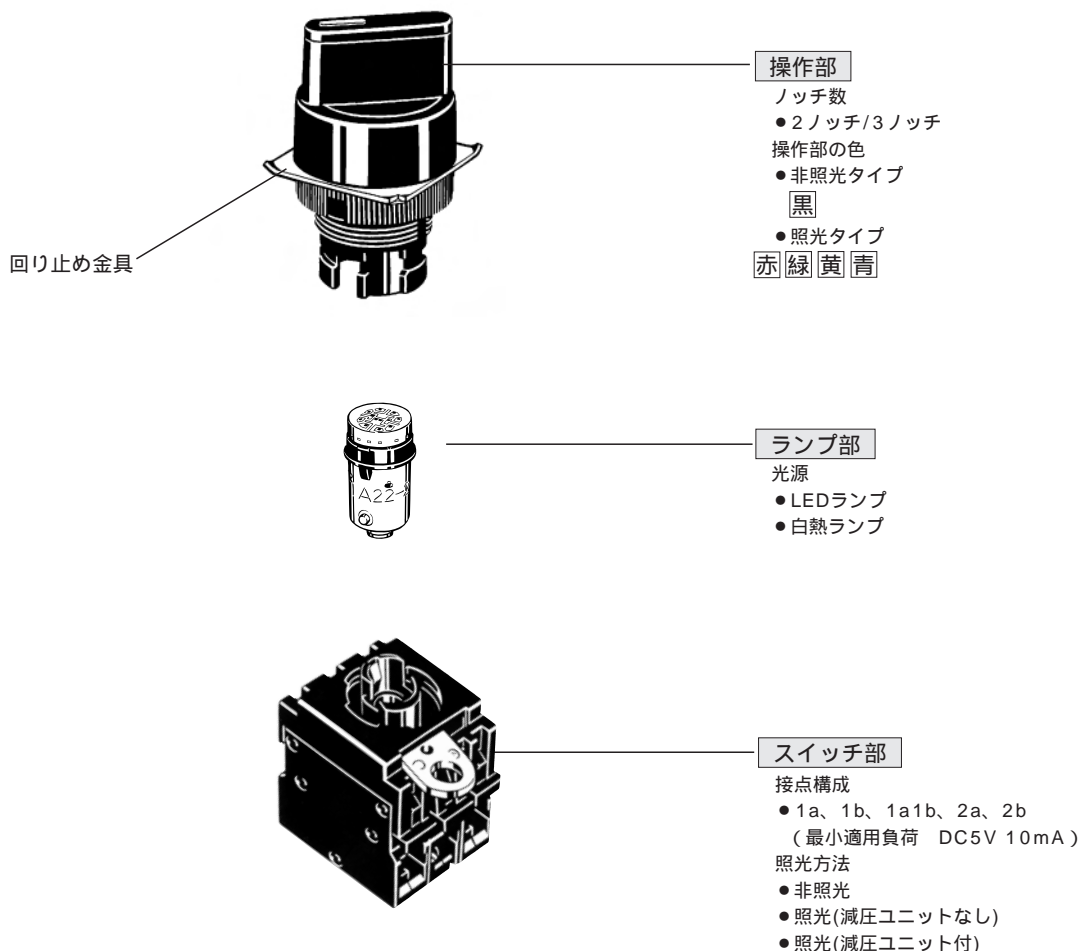

定格・性能等...490~491ページ参照  
 外形寸法...512ページ参照

正しい使い方...499ページ参照  
 アクセサリ・工具...487~489ページ参照

接点構成

2ノッチ

ツマミの位置	1a	1b	1a1b	2a	2b

3ノッチ

ツマミの位置	1a1b	2a	2b

操作角度

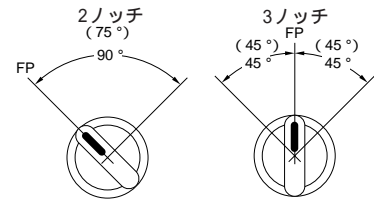

注.( )内は自動復帰形の場合です。  
FP:自由位置

形式基準 (セット組み合わせ発注形式) .....操作部・LED(照光タイプのみ)・スイッチ部をセットにした場合の形式です。  
組み合わせの詳細につきましては、種類 / 標準価格 506~508ページをご覧ください。

形 A 22 W - 2M G - 6D - 11

種類	
記号	種類
S	非照光
W	照光

ノッチ数・復帰方式		
記号	ノッチ数	復帰方式
2M	2ノッチ	手動
2A		自動
3M	3ノッチ	手動
3A		自動

操作部の色	
記号	色
R	赤
G	緑
Y	黄
A	青
なし	黒 *

\* 非照光のみです

光源		
減圧ユニットなし		
記号	種類	使用電圧
なし	非照光	
6D	LED	DC6V
6A		AC6V
12A		AC / DC12V
24A		AC / DC24V
5	白熱	AC / DC5V
12		AC / DC12V
24		AC / DC24V

白熱ランプの標準価格・納期についてはお問い合わせください。

減圧ユニット付		
記号	種類	使用電圧
T1	LED	AC100V
T2		AC200V

LEDはAC/DC24Vタイプを内蔵しています。

接点構成	
記号	構成
10	1a *
01	1b *
11	1a1b
20	2a
02	2b

\* 2ノッチのみです  
接点定格は、一般負荷になります。微小負荷はアクセサリ(487ページ)よりお選びください。

- スイッチ/レベル機器
- レベル機器
- マイクロスイッチ
- リミットスイッチ
- 押ボタンスイッチ
- サムロータリ/デッドタクト/ロッカースイッチ
- デジタル表示ユニット
- テクニカルガイド

セット組み合わせ発注形式.....操作部・LED/ランプ(照光タイプのみ)・スイッチ部をセットにしてお届けします。

種類 / 標準価格 (印の機種は標準在庫機種です。)

非照光タイプ ツマミ形セレクトスイッチ

形状	ノッチ数	復帰方式	出力数	形式	標準価格( ¥ )	操作部の色	
ツマミ形セレクトスイッチ (形A22S)  	2ノッチ	手動	1a	形A22S-2M-10	710	黒	
			1b	形A22S-2M-01			
			1a1b	形A22S-2M-11			
			2a	形A22S-2M-20			
			2b	形A22S-2M-02			
		自動	1a	形A22S-2A-10	710		
			1b	形A22S-2A-01			
			1a1b	形A22S-2A-11			
			2a	形A22S-2A-20			
			2b	形A22S-2A-02			
	3ノッチ	手動	1a1b	形A22S-3M-11	980		
			2a	形A22S-3M-20			
			2b	形A22S-3M-02			
		自動	1a1b	形A22S-3A-11			980
			2a	形A22S-3A-20			
			2b	形A22S-3A-02			

スイッチ/  
レベル機器

レベル機器

マイクロスイッチ

リミットスイッチ

押ボタンスイッチ

サムロータリ/  
ディップ/タクトアル/  
ロッカースイッチ

デジタル  
表示ユニット

テクニカルガイド

セット組み合わせ発注形式.....操作部・LED/ランプ(照光タイプのみ)・スイッチ部をセットにしてお届けします。

種類 / 標準価格 (印の機種は標準在庫機種です。無印(受注生産機種)の納期についてはお取引先にお問い合わせてください。)

照光タイプ ツマミ形セレクトスイッチ

形状	ノッチ数	復帰方式	出力数	使用電圧	形式	標準価格(¥)	操作部の色記号(色)	
ツマミ形セレクトスイッチ (形A22W) LED照光 (減圧ユニットなし)	2ノッチ	手動	1a	DC6V	形A22W-2M -6D-10	1,700	R(赤) Y(黄) G(緑) A(青)*	
				AC6V	形A22W-2M -6A-10	1,760		
				AC/DC12V	形A22W-2M -12A-10			
				AC/DC24V	形A22W-2M -24A-10			
			1b	DC6V	形A22W-2M -6D-01			1,700
				AC6V	形A22W-2M -6A-01	1,760		
				AC/DC12V	形A22W-2M -12A-01			
				AC/DC24V	形A22W-2M -24A-01			
			1a1b	DC6V	形A22W-2M -6D-11			1,950
				AC6V	形A22W-2M -6A-11	2,010		
				AC/DC12V	形A22W-2M -12A-11			
				AC/DC24V	形A22W-2M -24A-11			
		2a	DC6V	形A22W-2M -6D-20	1,950			
			AC6V	形A22W-2M -6A-20	2,010			
			AC/DC12V	形A22W-2M -12A-20				
			AC/DC24V	形A22W-2M -24A-20				
		2b	DC6V	形A22W-2M -6D-02		1,950		
			AC6V	形A22W-2M -6A-02	2,010			
			AC/DC12V	形A22W-2M -12A-02				
			AC/DC24V	形A22W-2M -24A-02				
		3ノッチ	手動	1a		DC6V		形A22W-2A -6D-10
					AC6V	形A22W-2A -6A-10		1,760
					AC/DC12V	形A22W-2A -12A-10		
					AC/DC24V	形A22W-2A -24A-10		
	1b			DC6V	形A22W-2A -6D-01	1,700		
				AC6V	形A22W-2A -6A-01	1,760		
				AC/DC12V	形A22W-2A -12A-01			
				AC/DC24V	形A22W-2A -24A-01			
	1a1b			DC6V	形A22W-2A -6D-11			1,950
				AC6V	形A22W-2A -6A-11	2,010		
				AC/DC12V	形A22W-2A -12A-11			
				AC/DC24V	形A22W-2A -24A-11			
	2a		DC6V	形A22W-2A -6D-20	1,950			
			AC6V	形A22W-2A -6A-20	2,010			
			AC/DC12V	形A22W-2A -12A-20				
			AC/DC24V	形A22W-2A -24A-20				
	2b		DC6V	形A22W-2A -6D-02		1,950		
			AC6V	形A22W-2A -6A-02	2,010			
			AC/DC12V	形A22W-2A -12A-02				
			AC/DC24V	形A22W-2A -24A-02				
	自動		1a1b	DC6V		形A22W-3M -6D-11		2,000
				AC6V	形A22W-3M -6A-11	2,060		
				AC/DC12V	形A22W-3M -12A-11			
				AC/DC24V	形A22W-3M -24A-11			
		2a	DC6V	形A22W-3M -6D-20	2,000			
			AC6V	形A22W-3M -6A-20	2,060			
			AC/DC12V	形A22W-3M -12A-20				
			AC/DC24V	形A22W-3M -24A-20				
2b		DC6V	形A22W-3M -6D-02	2,000				
		AC6V	形A22W-3M -6A-02	2,060				
		AC/DC12V	形A22W-3M -12A-02					
		AC/DC24V	形A22W-3M -24A-02					
自動	1a1b	DC6V	形A22W-3A -6D-11		2,000			
		AC6V	形A22W-3A -6A-11	2,060				
		AC/DC12V	形A22W-3A -12A-11					
		AC/DC24V	形A22W-3A -24A-11					
	2a	DC6V	形A22W-3A -6D-20		2,000			
		AC6V	形A22W-3A -6A-20	2,060				
		AC/DC12V	形A22W-3A -12A-20					
		AC/DC24V	形A22W-3A -24A-20					
	2b	DC6V	形A22W-3A -6D-02		2,000			
		AC6V	形A22W-3A -6A-02	2,060				
		AC/DC12V	形A22W-3A -12A-02					
		AC/DC24V	形A22W-3A -24A-02					

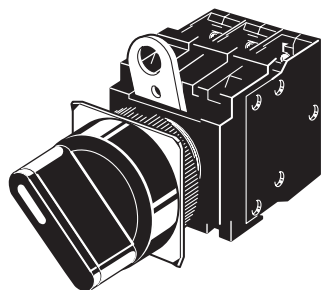

- スイッチ/レベル機器
- レベル機器
- マイクロスイッチ
- リミットスイッチ
- 押ボタンスイッチ
- サムロータリ/ディップ/タクタイル/ロッカースイッチ
- デジタル表示ユニット
- テクニカルガイド

注.上記の形式 内に操作部の色を示す記号をご指定ください。

\* 青LEDタイプの標準価格・納期についてはお問い合わせください。

単品発注形式...507~511ページ参照  
(操作部・ランプ部・スイッチ部の個別形式でご注文できます。)

定格・性能等...490~491ページ参照 外形寸法...512ページ参照  
アクセサリ・工具...487~489ページ参照

セット組み合わせ発注形式.....操作部・LED/ランプ(照光タイプのみ)・スイッチ部をセットにしてお届けします。

種類 / 標準価格 (印の機種は標準在庫機種です。)

照光タイプ ツマミ形セレクトスイッチ

形状	ノッチ数	復帰方式	出力数	使用電圧	形状	標準価格(¥)	操作部の色信号(色)	
ツマミ形セレクトスイッチ (形A22W) LED減圧照光 (減圧ユニット付)	2ノッチ	手動	1a	AC100V	形A22W-2M -T1-10	2,260	R(赤) Y(黄) G(緑) A(青)*	
				AC200V	形A22W-2M -T2-10			
			1b	AC100V	形A22W-2M -T1-01			
				AC200V	形A22W-2M -T2-01			
			1a1b	AC100V	形A22W-2M -T1-11			2,510
				AC200V	形A22W-2M -T2-11			
		2a	AC100V	形A22W-2M -T1-20				
			AC200V	形A22W-2M -T2-20				
		2b	AC100V	形A22W-2M -T1-02				
			AC200V	形A22W-2M -T2-02				
		3ノッチ	手動	1a	AC100V	形A22W-2A -T1-10		2,260
					AC200V	形A22W-2A -T2-10		
	1b			AC100V	形A22W-2A -T1-01			
				AC200V	形A22W-2A -T2-01			
	1a1b			AC100V	形A22W-2A -T1-11	2,510		
				AC200V	形A22W-2A -T2-11			
	2a		AC100V	形A22W-2A -T1-20				
			AC200V	形A22W-2A -T2-20				
	2b		AC100V	形A22W-2A -T1-02				
			AC200V	形A22W-2A -T2-02				
	自動		1a1b	AC100V	形A22W-3M -T1-11	2,560		
				AC200V	形A22W-3M -T2-11			
		2a	AC100V	形A22W-3M -T1-20				
			AC200V	形A22W-3M -T2-20				
2b		AC100V	形A22W-3M -T1-02					
		AC200V	形A22W-3M -T2-02					
自動	1a1b	AC100V	形A22W-3A -T1-11	2,560				
		AC200V	形A22W-3A -T2-11					
	2a	AC100V	形A22W-3A -T1-20					
		AC200V	形A22W-3A -T2-20					
	2b	AC100V	形A22W-3A -T1-02					
		AC200V	形A22W-3A -T2-02					

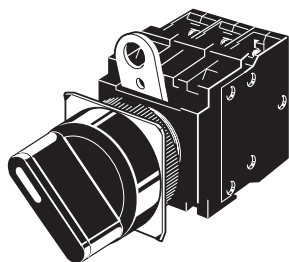

注.上記の形式 内に操作部の色を示す記号をご指定ください。  
 \*青LEDタイプの標準価格・納期についてはお問い合わせください。

単品発注形式...507~511ページ参照  
 (操作部・ランプ部・スイッチ部の個別形式でご注文できます。)

定格・性能等...490~491ページ参照 外形寸法...512ページ参照  
 アクセサリ・工具...487~489ページ参照

単品発注形式.....操作部・ランプ部・スイッチ部を別々にご注文できます。セット組み合わせ発注形式では揃わない機種を組み合わせでご使用ください。また、メンテパーツ品としての在庫管理にもご利用ください。

ご注文方法 ...次ページからの形式をご指定ください。

非照光タイプ

照光タイプ(減圧ユニットなし)

照光タイプ(減圧ユニット付)

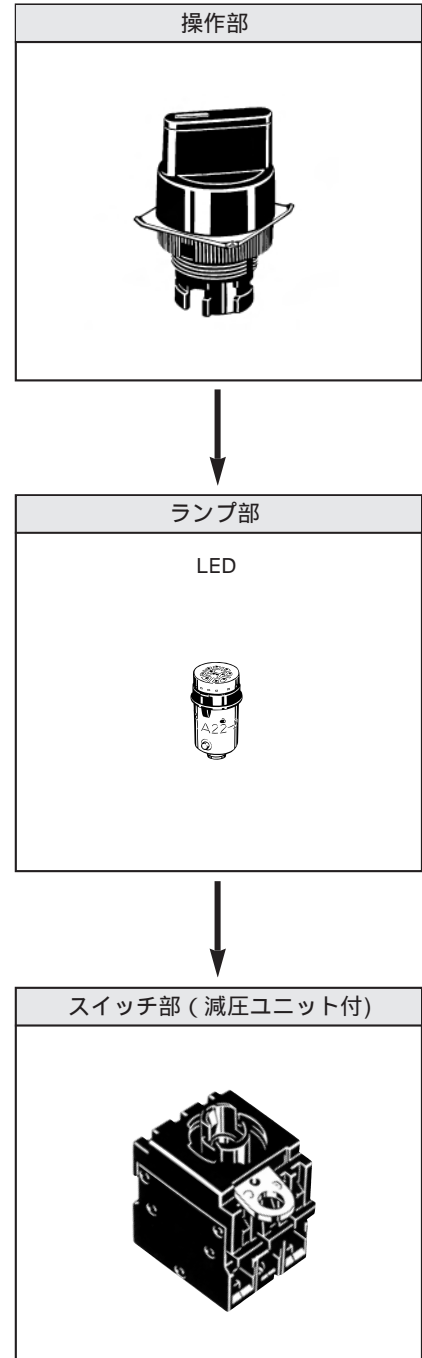
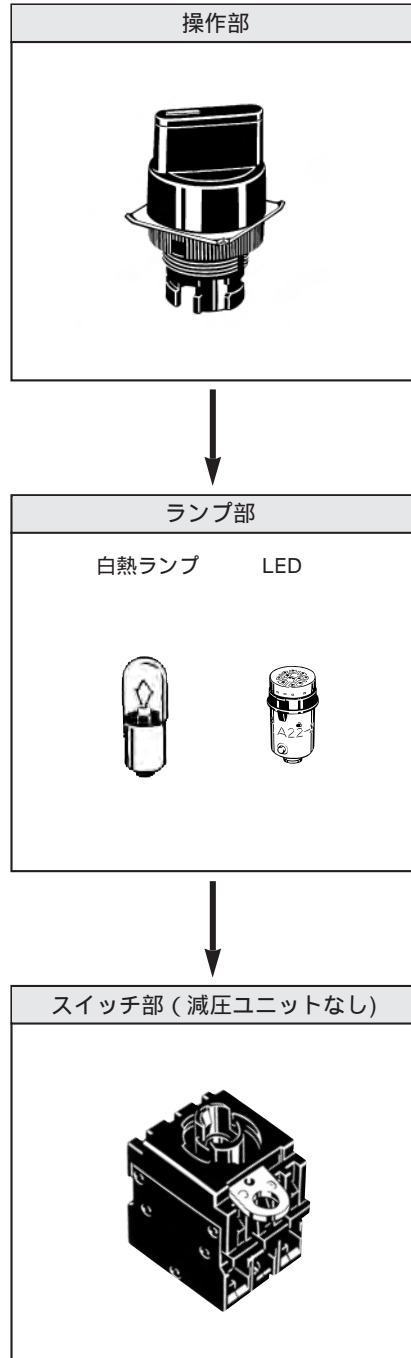
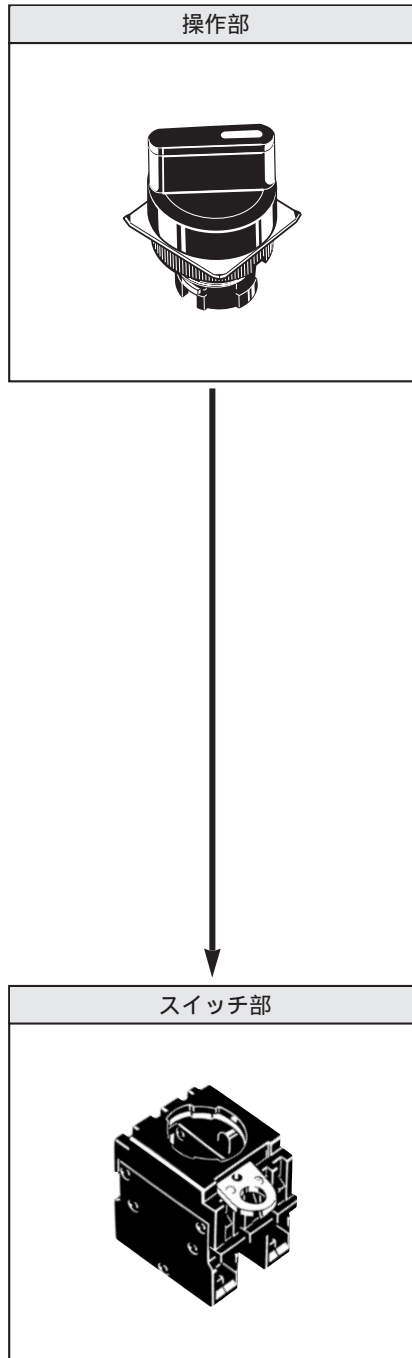

- スイッチ/レベル機器
- レベル機器
- マイクロスイッチ
- リミットスイッチ
- 押ボタンスイッチ
- サムロータリ/ディップ/タクトイル/ロッカースイッチ
- デジタル表示ユニット
- テクニカルガイド

セット組み合わせ発注形式...506 ~ 508ページ参照





定格・性能等...490 ~ 491ページ参照 外形寸法...512ページ参照  
アクセサリ・工具...487 ~ 489ページ参照

単品発注形式.....操作部・ランプ部・スイッチ部を別々にご注文できます。セット組み合わせ発注形式では揃わない機種を組み合わせてください。また、メンテパーツ品としての在庫管理にもご利用ください。



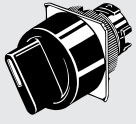

種類 / 標準価格 (印の機種は標準在庫機種です。)

操作部

非照光タイプ (操作部の色は黒のみです)





シール性		IP65耐油形		
形状		一般形 		
ノッチ数	復帰方式	形式	標準価格(¥)	
2ノッチ	手動 	形A22S-2M	355	
	自動 	形A22S-2A		
3ノッチ	手動 	形A22S-3M	375	
	自動 	形A22S-3A		

注. 価格・納期についてはお問い合わせください。

シール性		IP65耐油形		
形状		長レバー 		
ノッチ数	復帰方式	形式	標準価格(¥)	
2ノッチ	手動 	形A22S-C2M	470	
	自動 	形A22S-C2A		
3ノッチ	手動 	形A22S-C3M	575	
	自動 	形A22S-C3A		

注. 価格・納期についてはお問い合わせください。

照光タイプ

シール性			IP65	
形状			一般形 	
ノッチ数	復帰方式	操作部の色	形式	標準価格(¥)
2ノッチ	手動 	赤	形A22W-2MR	685
		緑	形A22W-2MG	
		黄	形A22W-2MY	
	自動 	青	形A22W-2MA	
		赤	形A22W-2AR	
		緑	形A22W-2AG	
3ノッチ	手動 	黄	形A22W-2AY	740
		青	形A22W-2AA	
		赤	形A22W-3MR	
	自動 	緑	形A22W-3MG	
		黄	形A22W-3MY	
		青	形A22W-3MA	
		赤	形A22W-3AR	
		緑	形A22W-3AG	
		黄	形A22W-3AY	
		青	形A22W-3AA	

注1. 白熱ランプとLEDの共用です。

2. 価格・納期についてはお問い合わせください。

セット組み合わせ発注形式...506 ~ 508ページ参照

定格・性能等...490 ~ 491ページ参照 外形寸法...512ページ参照  
アクセサリ・工具...487 ~ 489ページ参照

単品発注形式.....操作部・ランプ部・スイッチ部を別々にご注文できます。セット組み合わせ発注形式では揃わない機種を組み合わせてください。また、メンテパーツ品としての在庫管理にもご利用ください。

種類 / 標準価格 (印の機種は標準在庫機種です。無印(受注生産機種)の納期についてはお取引先会社にお問い合わせください。)

スイッチ部

形状	非照光用		照光用					
	形式	標準価格(¥)	形式	標準価格(¥)	形式	標準価格(¥)	形式	標準価格(¥)
1a	形A22-10M	300	形A22L-10M	500	形A22L-10M-T1	1,000	形A22L-10M-T2	1,000
1b	形A22-01M		形A22L-01M		形A22L-01M-T1		形A22L-01M-T2	
1a1b	形A22-11M	550	形A22L-11M	750	形A22L-11M-T1	1,250	形A22L-11M-T2	1,250
2a	形A22-20M		形A22L-20M		形A22L-20M-T1		形A22L-20M-T2	
2b	形A22-02M		形A22L-02M		形A22L-02M-T1		形A22L-02M-T2	

注. 減圧ユニット付には形A22-24A をご使用ください。24V以外のLEDランプはご使用できません。

ランプ部

LED

形状	発光色	6V		12V		24V		高輝度24V	
		形式	標準価格(¥)	形式	標準価格(¥)	形式	標準価格(¥)	形式	標準価格(¥)
D C 用	赤	形A22-6DR	510	--	--	--	--	--	--
	緑	形A22-6DG		--		--		--	
	黄*1	形A22-6DY		--		--		--	
	青	形A22-6DA	--	--	--	--			
A C 用	赤	形A22-6AR	570	--	--	--	--	--	--
	緑	形A22-6AG		--		--		--	
	黄*1	形A22-6AY		--		--		--	
	青	形A22-6AA	1,710	--	--	--	--		
A C / D C 用	赤	--	--	形A22-12AR	570	形A22-24AR	570	形A22-24ASR	*2
	緑	--		形A22-12AG		形A22-24AG		形A22-24ASG	
	黄*1	--		形A22-12AY		形A22-24AY		形A22-24ASY	
	青	--	形A22-12AA	1,710	形A22-24AA	1,710	形A22-24ASA		

注. 減圧照光で使用する場合、形A22-24A をご使用ください。24V以外のLEDランプはご使用できません。

\*1. 操作部の色が黄色、または白色の場合に使用します。

\*2. 高輝度LEDの標準価格・納期についてはお問い合わせください。

白熱ランプ

形状	使用電圧	AC/DC5V	AC/DC12V	AC/DC24V
		形A22-5	形A22-12	形A22-24
標準価格(¥)		59		

セット組み合わせ発注形式...506 ~ 508ページ参照

定格・性能等...490 ~ 491ページ参照 外形寸法...512ページ参照  
アクセサリ・工具...487 ~ 489ページ参照

スイッチ/  
レベル機器

レベル機器

マイクロスイッチ

リミットスイッチ

押ボタンスイッチ

サムロータリ/  
ディップ/タクトイル/  
ロツカースイッチ

デジタル  
表示ユニット

テクニカルガイド



外形寸法 (単位: mm)

ツマミ形セレクトスイッチ (照光・非照光タイプ)

ツマミ形セレクトスイッチ / 形A22S、形A22W

形A22S-C

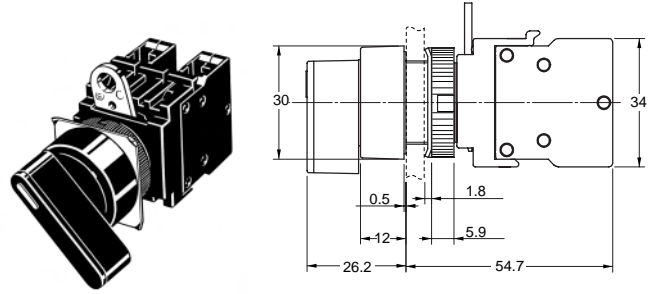
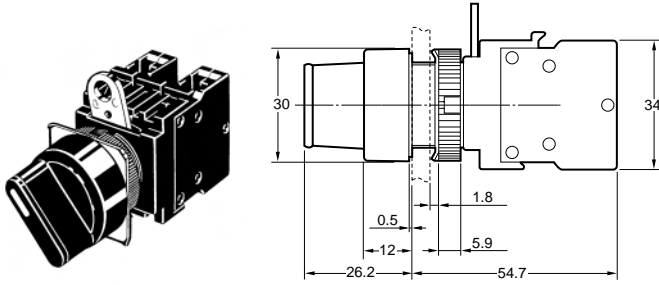

スイッチ/  
レベル機器

レベル機器

端子配置図 / BOTTOM VIEW (単位: mm)

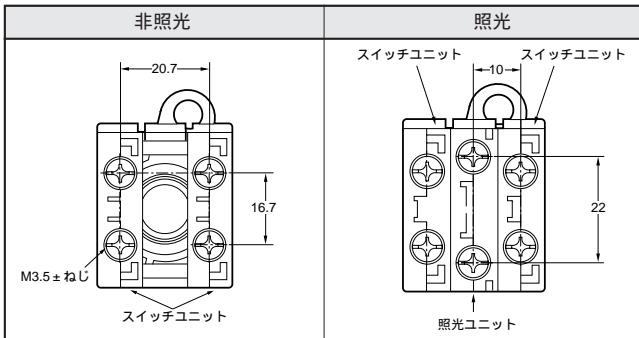

パネル加工寸法 (単位: mm)

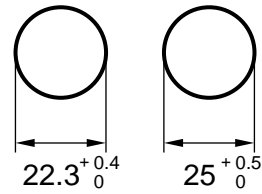

パネルに塗装等の外装処理を施される場合、指定のパネル加工寸法は、外装処理後の寸法となるように考慮してください。

パネル厚は1~5mmとしてください。

25の場合は形A22Z-R25をご使用ください。

端子接続図

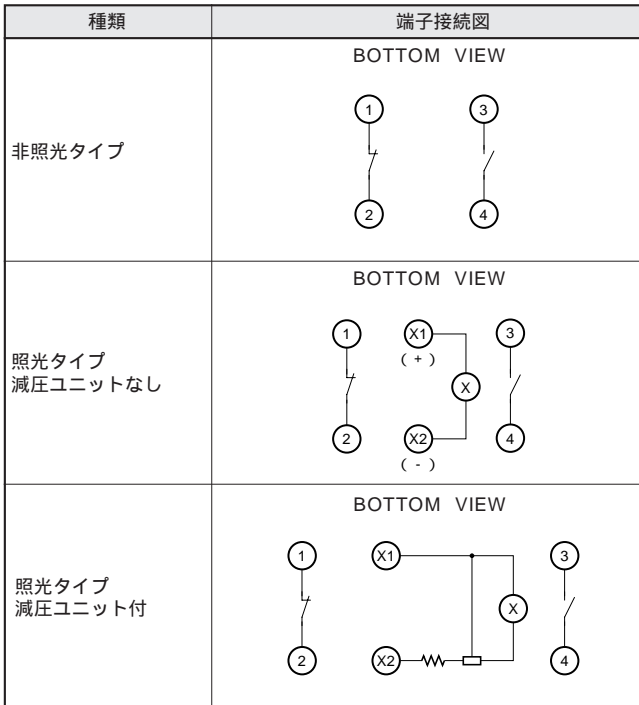

注: 端子接続図は1abを代表に掲載しています。

アクセサリ・工具の寸法

494~498ページをご覧ください。

正しくお使いください

押ボタンスイッチ 共通の注意事項は、383ページをご覧ください。

形A22の「正しくお使いください」は、499ページをご覧ください。